



## Fiche technique

- Boîtier supérieur en acier laqué, section 25 x 25 mm, au coloris assorti aux lames.
- Lames en aluminium, largeur 25 mm, épaisseur 0,18 mm.
- Lame finale ouverte en acier au coloris assorti aux lames.
- Cordons échelle au coloris assorti aux lames unies.
- Embouts du boîtier en plastique transparent.
- Embouts de la barre finale en plastique transparent (sauf réf 1 - blanc, réf 48 - gris, réf 502 - noir).

À noter : Suivant l'évolution de nos produits, le descriptif peut être modifié.

## Manœuvre

- Manœuvre standard à cordons : levage par cordon en polyester tressé (coloris assorti aux lames), orientation par tige translucide, groupés à gauche ou à droite.

## Pose

- De face, en plafond ou en boîtier par vissage des étriers.
- Déportée sur équerre réglable.

## Prise de mesures

**Largeur de commande :** Largeur hors-tout

**Largeur des lames :** Largeur hors-tout - 3 mm

**Hauteur de commande :** Hauteur hors-tout

**Hauteur d'allège :** Hauteur du bas du store au sol  
(pour avoir la manœuvre à bonne portée)

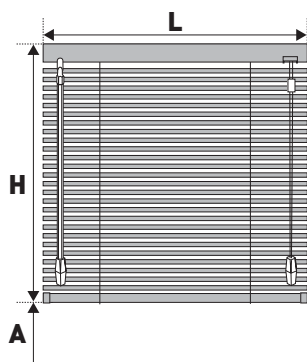

## Étrier de pose



**Étrier VX** (standard)  
Pose de face ou en plafond  
En acier zingué

## Équerre de déport

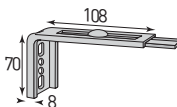

**Équerre réglable S1 ou S2** 4 € / pièce  
Coloris blanc  
Saillie de 90 à 120 mm (S1)  
121 à 160 mm (S2)

**Guidage latéral** (largeur mini : 320 mm)

**Guidage latéral par câbles perlon** 14 € / store

**Guidage latéral par câbles acier** 24 € / store

## Tolérances de fabrication

L : ± 2 mm      H : de - 5 à + 15 mm

**Limites dimensionnelles** Voir grilles tarifaires

## Coloris disponibles

Blanc brillant

Beige brillant

Gris clair brillant

Aluminium

Gris foncé brillant

**NOUVEAU !**

Marron

Noir brillant

Réf. 1

Réf. 872

Réf. 2130

Réf. 58

Réf. 2380

Réf. 411

Réf. 502



**Boîtier 25 - Lames 25**  
**Levage par cordons**  
**Orientation par tige**  
**Bon de commande p. 67**

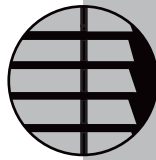

*Stores vénitiens alu*  
**VéniBuro**

**Quantité minimum de commande : 30 stores**  
**Délais de livraison : 3/4 semaines**

H repli	LARG ►	400	500	600	700	800	900	1000	1100	1200	1300	1400	1500	1600	1700	1800	1900	2000	2100	2200	2300	2400	2500	2600
HAUT ▼																								
65	400	28	30	30	32	32	35	35	37	37	39	41	41	43	43	45	45	45	47	47	49	49	51	53
	500	30	30	30	32	35	35	37	37	39	39	43	43	45	45	45	47	47	49	51	55	57	59	65
	600	30	30	32	35	35	37	37	39	41	41	43	45	47	47	47	49	51	51	53	57	59	61	67
	700	32	32	32	35	37	37	39	39	43	45	47	49	49	51	51	55	57	61	63	67	69	71	77
	800	32	32	32	37	37	39	39	41	45	47	49	51	53	55	59	63	65	69	71	75	77	81	87
	900	32	32	35	37	39	39	41	43	47	49	51	55	59	63	67	71	73	77	81	85	89	93	99
80	1000	32	32	35	39	39	41	43	45	51	53	57	61	65	71	73	77	81	85	89	93	97	102	108
	1100	32	32	37	39	41	43	45	51	53	59	63	69	71	75	81	85	89	93	97	104	108	112	118
	1200	35	35	37	41	43	45	51	53	59	65	69	73	77	83	89	93	97	102	108	112	116	122	128
	1300	35	35	39	43	45	49	53	59	65	69	73	79	85	91	93	99	106	112	116	120	126	132	138
	1400	35	35	39	45	47	51	57	63	69	73	79	85	91	95	102	108	114	118	124	130	134	142	148
95	1500	35	35	41	47	51	55	61	69	73	79	85	93	97	104	110	114	122	128	134	138	146	152	158
	1600	37	37	43	49	53	59	65	71	77	85	91	97	104	112	116	124	130	134	142	148	156	162	169
	1700	37	37	45	51	55	63	71	75	83	91	95	104	112	116	124	132	136	144	152	156	164	173	179
	1800	37	37	47	53	59	67	73	81	89	93	102	110	116	124	132	138	146	152	160	166	175	183	189
	1900	39	39	49	55	63	71	77	85	93	99	108	114	124	132	138	146	154	162	169	177	185	191	197
110	2000	43	43	51	57	65	73	81	89	97	106	114	122	130	136	146	154	162	171	179	185	193	203	
	2100	45	45	51	61	69	77	85	93	102	112	118	128	134	144	152	162	171	179	187	195			
	2200	47	47	53	63	71	81	89	97	108	116	124	134	142	152	160	169	179	187	195				
	2300	49	49	57	67	75	85	93	104	112	120	130	138	148	156	166	177	185	195					
	2400	51	51	59	69	77	89	97	108	116	126	134	146	156	164	175	185	193						
125	2500	51	51	61	71	81	93	102	112	122	132	142	152	162	173	183	191	203						
	2600	53	55	63	75	85	97	106	116	126	136	146	156	166	177	189	199							
	2700	59	63	67	79	89	102	110	120	130	140	150	160	171	181	191								
134	2800	63	67	71	83	93	106	114	124	134	144	154	164	175	185	195								
	Equerres				<b>3</b>									<b>4</b>										<b>5</b>

**Largeur mini :** 310  
**Largeur maxi :** 2600  
**Hauteur maxi :** 2800  
**Surface maxi :** 5 m<sup>2</sup>  
**Repli :** voir à gauche de la grille

**Options de guidage**

Guidage latéral par câbles perlon

**14 € / store**

Largeur mini : 320 mm

Guidage latéral par câbles acier

**24 € / store**

Largeur mini : 320 mm

**Option de pose**

Équerre réglable S1 ou S2

Blanc

**4 € / pièce**

Saillie de 90 à 160 mm

Nom  
N°, rue  
CP, ville  
Téléphone  
Contact

Fax 0 825 001 667

Pensez à commander sur  
<http://pro.mariton.fr>

T

**VÉNIBURO** ▶

Raison sociale et adresse		Commande		Adresse de livraison (si différente)	
		Votre référence Votre n° de compte Date de commande Livraison souhaitée (si à plus de 10 jours)	Jour Mois Année		

Les indications de fabrication sont toujours données en regardant le store de l'intérieur.  
Toute case non renseignée entraînera la fabrication selon les normes standards.

Repère	Nb de stores	Largeur hors-tout en mm	Hauteur en mm	Allège en mm (indispensable)	Couleur des lames	Côté de manœuvre	Option guidage	Équerres de déport	
								Type	Nombre
					<input type="radio"/> Blanc <input type="radio"/> Beige <input type="radio"/> Aluminium <input type="radio"/> Gris clair <input type="radio"/> Gris foncé <input type="radio"/> Marron <input type="radio"/> Noir	<input type="radio"/> Droite <input type="radio"/> Gauche	<input type="radio"/> Perlon <input type="radio"/> Acier	Équerre réglable <input type="radio"/> S1 Saillie de 90 à 120 <input type="radio"/> S2 Saillie de 121 à 160	
					<input type="radio"/> Blanc <input type="radio"/> Beige <input type="radio"/> Aluminium <input type="radio"/> Gris clair <input type="radio"/> Gris foncé <input type="radio"/> Marron <input type="radio"/> Noir	<input type="radio"/> Droite <input type="radio"/> Gauche	<input type="radio"/> Perlon <input type="radio"/> Acier	Équerre réglable <input type="radio"/> S1 Saillie de 90 à 120 <input type="radio"/> S2 Saillie de 121 à 160	
					<input type="radio"/> Blanc <input type="radio"/> Beige <input type="radio"/> Aluminium <input type="radio"/> Gris clair <input type="radio"/> Gris foncé <input type="radio"/> Marron <input type="radio"/> Noir	<input type="radio"/> Droite <input type="radio"/> Gauche	<input type="radio"/> Perlon <input type="radio"/> Acier	Équerre réglable <input type="radio"/> S1 Saillie de 90 à 120 <input type="radio"/> S2 Saillie de 121 à 160	
					<input type="radio"/> Blanc <input type="radio"/> Beige <input type="radio"/> Aluminium <input type="radio"/> Gris clair <input type="radio"/> Gris foncé <input type="radio"/> Marron <input type="radio"/> Noir	<input type="radio"/> Droite <input type="radio"/> Gauche	<input type="radio"/> Perlon <input type="radio"/> Acier	Équerre réglable <input type="radio"/> S1 Saillie de 90 à 120 <input type="radio"/> S2 Saillie de 121 à 160	

Renseignements complémentaires :

T

+





## Fiche technique

- Boîtier supérieur en acier laqué, section 25 x 25 mm, au coloris assorti aux lames. Gamme Confort : possibilité de choisir la couleur du boîtier (voir p. 82).
- Lames en aluminium, largeur 16 ou 25 mm.
- Lame finale en acier au coloris assorti aux lames.
- Cordons échelle au coloris assorti aux lames unies.
- Embouts en plastique assortis au coloris du boîtier et de la barre finale (Confort).

À noter : Suivant l'évolution de nos produits, le descriptif peut être modifié.

## Manœuvre

- Manœuvre standard :
    - à cordons : levage par cordon en polyester tressé (coloris assorti aux lames), orientation par tige translucide, groupés à gauche ou à droite ou dégroupés (entre 240 et 400 mm de largeur, levage et orientation obligatoirement dégroupés).
  - Manœuvres optionnelles :
    - à chaînette, à gauche ou à droite.
    - à cordon sans fin, à gauche ou à droite.
    - mixte : orientation électrique et levage par cordons (possibilité de commander plusieurs stores avec une seule télécommande).
    - par bouton pour double-vitrage, à gauche ou à droite.
    - à treuil et manivelle (sortie à 45°), à gauche ou à droite.
    - motorisation 24 V.
    - motorisation 220 V (montage avec boîtier 50).
- Groupage optimisé ou commande à distance : nous consulter.

## Pose

- De face, en plafond ou en boîtier par vissage des étriers.
- Déportée sur équerres réglables ou fixes.

## Prise de mesures

**Largeur de commande :** Largeur hors-tout

**Attention :** si option débord de boîtier, la dimension du débord sera ajoutée à la largeur de commande.

**Largeur des lames :** Largeur hors-tout - 3 mm

**Hauteur de commande :** Hauteur hors-tout

**Hauteur d'allège :** Hauteur du bas du store au sol  
(pour avoir la manœuvre à bonne portée)

**TRAPÈZE RAIL INCLINÉ** (joindre un croquis coté)

**Hauteur (H) et petite hauteur (h)** à mesurer en projection verticale par rapport à la largeur commandée et la partie inclinée de la baie.

**Important :** Vérifier la hauteur de repli

**Largeur (L) :** maxi 1500 mm

**Longueur du rail :** maxi 1700 mm

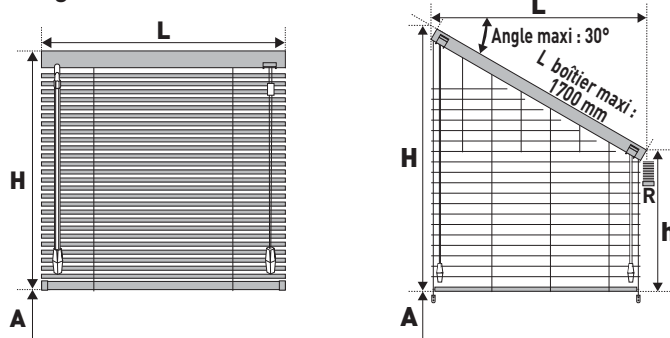

### Tolérances de fabrication

L : ± 2 mm      H : de - 5 à + 15 mm

**Limites dimensionnelles** Voir grilles tarifaires

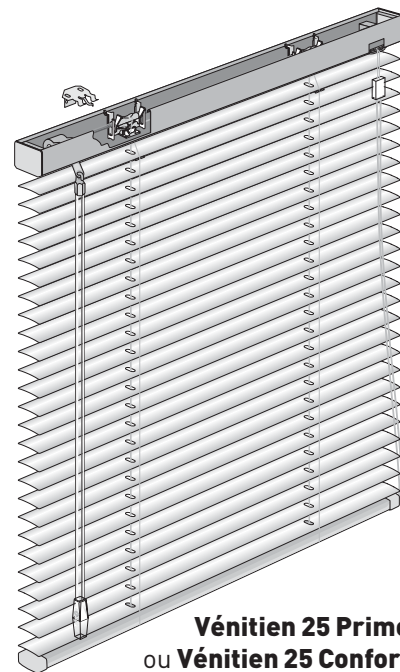

**Vénitien 25 Primo**  
ou **Vénitien 25 Confort**  
Manœuvre à cordons

## Étriers de pose



### Étrier n° 2

Pose en plafond seulement  
En acier zingué



### Étrier n° 5 (standard)

Pose de face ou en plafond  
En acier zingué



### Étrier double-vitrage

Pose en plafond - En PVC

## Équerres de déport

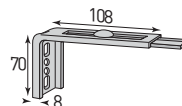

**Équerre réglable n° 1** 8 € / pièce  
Coloris naturel, blanc, brun ou sable  
Saillie de 64 à 124 mm (lames 16)  
60 à 120 mm (lames 25)

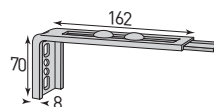

**Équerre réglable n° 2** 9 € / pièce  
Coloris naturel, blanc, brun ou sable  
Saillie de 124 à 214 mm (lames 16)  
120 à 210 mm (lames 25)

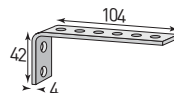

**Équerre fixe n° 5** 5 € / pièce  
Coloris naturel  
Saillies fixes de 9 à 84 mm (lames 16)  
4 à 79 mm (lames 25)

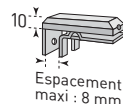

**Équerre fixe n° 8** 6 € / pièce  
Coloris blanc  
Spécial porte de verre sans huisserie supérieure, menuiserie alu ou PVC  
Saillie fixe de 14 mm (lames 16)  
10 mm (lames 25)

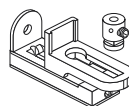

### Équerre de guidage inférieur

Spécial porte de verre sans huisserie  
Coloris blanc (incluse dans option guidage latéral inférieur)

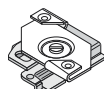

### Clips de pose sur faux-plafond

Coloris blanc 10 € / paire

# Stores vénitiens alu Vénitien Primo



**Boîtier 25 - Lames 25**

**Levage par cordons**

**Orientation par tige**

**Bon de commande p. 70**

H repli	LARG ▶	HAUT ▼	600	700	800	900	1000	1100	1200	1300	1400	1500	1600	1700	1800	1900	2000	2100	2200	2300	2400	2500
80	1000		102	104	109	114	121	123	128	131	138	139	144	145	151	155	161	166	170	175	183	188
	1100		104	106	118	119	123	128	129	138	144	145	151	153	159	165	170	175	183	187	192	200
	1200		105	108	123	124	127	129	134	144	151	152	161	163	167	173	181	186	191	197	203	210
	1300		106	113	127	128	129	133	137	151	159	160	166	169	176	183	190	193	202	209	215	223
	1400		107	114	129	130	131	135	139	157	165	166	174	176	185	191	197	203	213	219	225	232
95	1500		108	116	135	137	138	139	143	164	171	172	181	182	186	193	200	204	214	221	226	233
	1600		112	118	138	139	140	141	148	169	177	178	184	185	189	195	201	205	215	222	227	235
	1700		113	122	145	146	147	148	152	170	178	180	188	189	192	200	202	206	216	223	228	236
	1800		116	123	148	149	150	151	154	173	183	184	192	193	196	203	204	207	217	224	230	237
	1900		118	127	152	153	154	155	156	180	190	191	195	196	202	206	208	216	224	232	239	248
110	2000		121	128	159	160	161	163	164	187	196	197	200	201	204	207	216	224	233	243	249	258
	2100		123	129	164	165	166	167	168	191	203	204	205	206	207	215	224	233	243	249	259	268
	2200		125	130	169	170	171	172	173	197	209	210	211	212	214	224	232	240	250	259	268	278
	2300		127	134	172	173	174	176	177	200	210	211	212	213	222	228	239	249	258	268	278	288
	2400		128	135	177	178	180	181	182	201	211	212	216	218	226	237	248	257	268	276	288	297
125	2500		129	138	203	204	205	206	207	208	212	213	224	225	227	238	249	258	269	277	289	
	2600		133	139	210	211	212	213	214	215	216	217	230	231	232	239	250	259	271	278		
	2700		134	142	214	215	216	217	218	219	221	222	237	238	239	240	251	260	272			
	2800		135	143	217	218	219	221	222	223	224	225	244	245	246	247	253	264				
	2900		138	148	224	225	226	227	228	229	230	231	250	251	252	253	261					
140	3000		139	151	227	229	230	231	232	233	236	237	257	258	259	260	268					
Equerres			3					4					5									

Manœuvre	C	CH	SF	DV
L mini :	310	380	380	310
L maxi :	2500	2500	2500	2100
H maxi :	3000	2700	2700	2500
S maxi :	6 m <sup>2</sup>	3,5 m <sup>2</sup>	2 m <sup>2</sup>	4 m <sup>2</sup>
Repli : voir à gauche de la grille				

## Options de manœuvre

Double-vitrage + flexible de 2 m

**21 € / store**

*Mini entre 2 vitres : 34 mm*

Manœuvre à chaînette ou à cordon sans fin

**63 € / store**

## Options de guidage

Tourillons sur la lame finale

**5 € / paire**

Guidage latéral par câbles perlon ou acier (équerres ou pontets)

**26 € / store**

*Largeur mini : 320 mm*

Guidage latéral inférieur pour porte de verre avec équerre de guidage spéciale

**35 € / store**

## Options de pose

Équerre réglable n° 1

na-bl-br-sa

**8 € / pièce**

*Saillie de 60 à 120 mm*

Équerre réglable n° 2

na-bl-br-sa

**9 € / pièce**

*Saillie de 120 à 210 mm*

Équerre fixe n° 5

naturel

**5 € / pièce**

*Saillies fixes de 4 à 79 mm*

Équerre fixe n° 8

blanc

**6 € / pièce**

*Saillie fixe de 10 mm*

Clips faux-plafond

blanc

**10 € / paire**







#### À chaînette À cordon sans fin

Orientation et levage combinés  
(à gauche ou à droite)

**63 € / store**

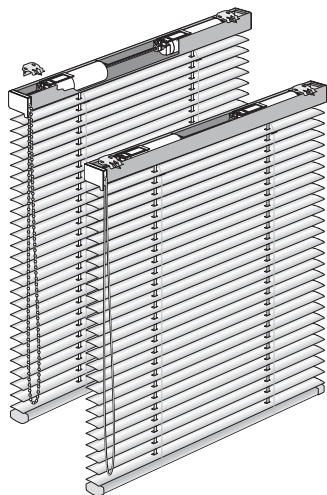

#### Mixte

Levage par cordons  
Orientation par moteur 6 V alimenté  
par 4 piles LR03 fournies

**37 € / store** (avec télécommande)

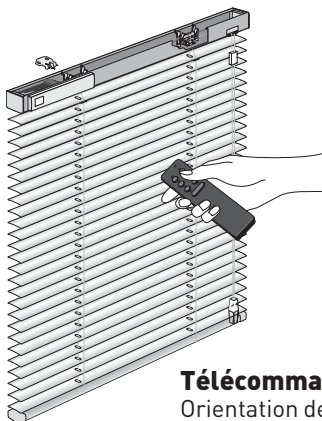

#### Télécommande

Orientation des lames  
3 canaux + 1 canal général  
Portée : 5 m. Piles fournies.

#### Treuil et manivelle

Orientation et levage combinés.  
Sortie directe à 45°  
(à gauche ou à droite)

**139 € / store**

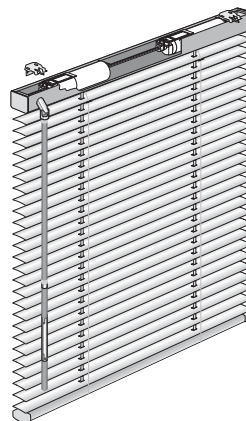

#### Motorisation 24 V (voir p. 126)

Commande filaire par inverseur  
ou avec récepteur radio  
Moteur à droite ou au centre  
Orientation et levage combinés  
Câble de 1800 mm fourni  
Sans ou avec transformateur

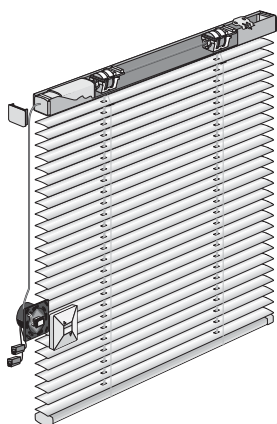

Fins de  
course haut et  
bas réglés en  
usine

#### VéniNuit

Manœuvre à cordons et tige uniquement.  
Lames 25 en alu avec perforations  
décalées sur l'arrière pour un meilleur  
assombrissement de la pièce.

Coloris de lames disponibles : 0150 Blanc mat  
7010 Aluminium  
1858 Ébène

**+ 10 % / store**

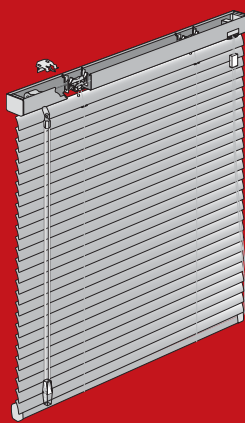

#### Trapèze

Forme trapèze réalisable uniquement en  
lames 25. Toujours réalisé avec manœuvre  
à cordons et guidage. Repli et tige  
d'orientation au niveau bas du boîtier.

Levage côté haut du boîtier.

Largeur maxi : 1500 mm  
Angle maxi : 30°

**195 € / store**

FORME B

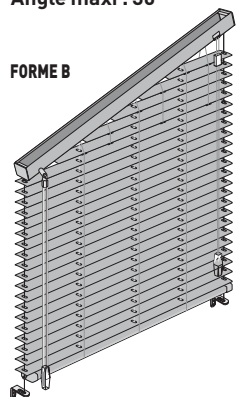

FORME A

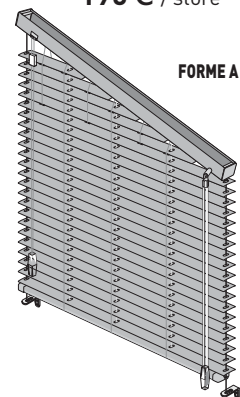

#### Double-vitrage

Spécialement conçu  
pour être posé entre  
2 vitres. Sans levage,  
orientation par bouton  
(3 coloris au choix :  
blanc, noir, anodisé).

Grâce à un flexible étudié  
(câble semi-rigide, Ø 6 mm,  
longueur 2 m), sa pose  
est facile et rapide.  
Espace mini entre les  
2 vitres : 34 mm

Largeur maxi : 2100 mm

**21 € / store**

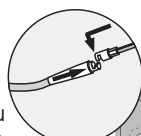

**NOUVEAU**  
Montage  
facile :  
flexible  
clipsable  
sans vis !

Flexible de 2 m

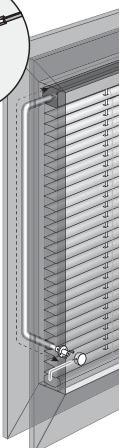

#### Double tablier

Système composé de 2 stores  
indépendants montés  
sur un seul boîtier  
supérieur.

Nous  
consulter

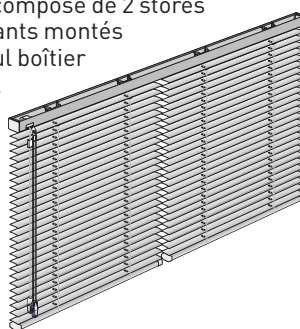

#### Débord de boîtier

**24 € / store**

Attention si option choisie, la dimension du débord  
sera ajoutée à la largeur de commande.

Exemple : L hors-tout : 1000 mm

Débord du boîtier : 50 mm

Le boîtier sera fabriqué à 1050 mm, les lames  
feront 997 mm (jeu de 3 mm déduit).

À gauche



À droite



Symétrique

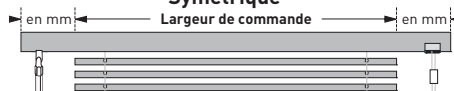



**Boîtier 25 - Lames 25**  
**Levage par cordons**  
**Orientation par tige**  
**Bon de commande p. 73**

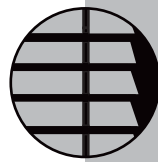

*Stores vénitiens alu*  
**Vénitien Confort**

Zone réalisable en lames 16 ▶

H repli	L16	L25	LARG ▶	HAUT ▼	600	700	800	900	1000	1100	1200	1300	1400	1500	1600	1700	1800	1900	2000	2100	2200	2300	2400	2500	2600	2700		
85	80				1000	127	131	143	144	151	154	161	164	172	173	181	182	190	194	201	205	211	218	227	234	246	247	
					1100	130	133	148	149	154	161	162	172	181	182	190	192	200	206	211	218	227	233	240	247	259	261	
					1200	131	137	154	156	160	162	168	181	190	191	203	204	208	218	224	232	239	246	251	261	276	278	
					1300	133	142	160	161	162	167	171	190	199	200	207	211	221	229	237	241	249	259	269	276	293	295	
					1400	135	143	162	163	164	169	173	198	206	207	219	221	232	240	246	250	267	273	280	288	307	308	
110	95				1500	137	146	169	170	171	172	180	205	215	216	227	228	233	241	247	252	268	274	281	291	322	323	
					1600	141	148	172	173	176	177	186	211	222	224	239	240	241	242	244	249	254	269	275	282	293	337	338
					1700	142	152	182	183	184	186	191	212	224	225	240	241	242	244	249	254	270	276	283	294	338	339	
					1800	146	154	185	187	188	190	193	216	227	228	241	242	244	245	250	255	271	277	284	295	348	349	
					1900	148	160	191	192	193	194	197	222	236	238	242	244	245	247	253	264	272	283	291	303	358	359	
135	110				2000	151	161	200	202	203	204	205	232	245	246	247	248	249	256	264	273	284	295	304	316	373	374	
					2100	154	162	205	206	207	208	209	239	251	253	254	255	256	268	272	284	295	304	317	325	374	376	
					2200	157	163	211	212	213	215	216	246	260	261	262	263	267	278	283	293	305	317	327	338	375	377	
150					2300	160	168	216	218	219	221	222	247	261	262	263	264	276	284	291	304	316	325	338	351	376		
					2400	161	169	218	219	220	222	224	250	264	265	271	273	284	297	303	315	327	335	351	362			
125					2500	162	170	248	250	251	253	254	261	265	267	281	282	285	299	304	316	328	337	352				
					2600	163	171	259	260	261	262	263	269	270	271	288	289	291	300	305	317	329	338					
					2700	164	175	264	265	267	268	269	276	277	279	297	299	300	302	306	318	331						
					2800	166	176	268	269	270	271	272	280	281	282	305	306	308	309	311	321							
					2900	170	182	276	277	278	279	280	286	288	289	314	315	316	317	319								
140					3000	171	186	280	282	283	284	285	293	296	297	323	324	325	327	328								

Équerres

3

4

5

**Options de lames**

**Options de lames**

- ❖ Tarif 1 GRILLE
- ❖ Tarif 2 **+ 25 %** / store
- ❖ Tarif 3 **+ 35 %** / store
- ❖ Tarif 4 **+ 40 %** / store
- Lames 16 **+ 35 %** / store

Man.	C	CH	SF	M	T	DV	24	24RI	220	VéniNuit	C	DV
L mini:	240*	380	380	400	380	310	590	700	570	310	310	
L maxi:	2700	2700	2700	2700	2700	2100	2700	2700	2700	2500	2100	
H maxi:	3000	2700	2700	3000	3000	2500	3000	3000	3000	3000	2500	
S maxi:	6m²	3,5m²	2m²	6m²	5m²	4m²	5m²	5m²	6m²	6m²	4m²	

Repli : voir à gauche de la grille  
 \* Supplément montage manuel jusqu'à largeur 300

**Fabrication spéciale**

- \* Montage manuel pour cordons et tige **43 €** / store
- Forme trapèze (Man. à cordons et guidage latéral) **195 €** / store

Largeur 240 à 300 :  
 commandes dégroupées  
 Largeur maxi : 1500 mm

**Options de manœuvre**

- Manœuvre mixte (avec télécommande) **37 €** / store
- Manœuvre à chaînette ou à cordon sans fin **63 €** / store
- Double-vitrage + flexible de 2 m **21 €** / store
- Manœuvre à treuil et manivelle **139 €** / store

Mini entre 2 vitres : 34 mm

**Motorisations**

Motorisations 24 V, 220 V et automatismes : voir p. 126

Sauf lames perforées  
 Motor. 24 V : boîtier 25 ou 35  
 Motor. 220 V : boîtier 50

**Options de guidage**

- Tourillons sur la lame finale **5 €** / paire
- Guidage latéral par câbles perlon ou acier **26 €** / store
- Guidage latéral inférieur/porte de verre **35 €** / store

Largeur mini : 320 mm

**Options de pose**

- Équerre réglable n° 1 na-bl-br-sa **8 €** / pièce
- Équerre réglable n° 2 na-bl-br-sa **9 €** / pièce
- Équerre fixe n° 5 naturel **5 €** / pièce
- Équerre fixe n° 8 blanc **6 €** / pièce
- Clips faux-plafond blanc **10 €** / paire

Voir p. 59 pour saillies  
 Voir p. 59 pour saillies  
 Voir p. 59 pour saillies  
 Voir p. 59 pour saillies

**Options spéciales**

- Panachage de coloris **42 €** / store + **27 €** / coloris supplémentaire
- Débord de boîtier **24 €** / store
- VéniNuit **+ 10 %** / store

Attention : voir p. 71  
 Largeur maxi : 2500 mm



Nom  
N° , rue  
CP, ville  
Téléphone  
Contact

Fax 0 825 001 667

Pensez à commander sur  
<http://pro.mariton.fr>



**VÉNTIENCONFORT • Boîtier 25 ▶**

Repère	Nb de stores	Lames	Largeur hors-tout en mm	Hauteur en mm	Allège en mm (indispensable)	Couleur		Débord de boîtier	Manœuvre	Côté ou commande (man. cordon)	Bouton DV	Options		Équerres de déport		Étriers
						Lames	Boîtier					Type	Coloris (1-2)	Nb		
	<input type="radio"/> 25 <input type="radio"/> 16	Forme trapèze <input type="radio"/> A <input type="radio"/> B		Trapèze : Petite hauteur				<input type="radio"/> Droite <input type="radio"/> Gauche <input type="radio"/> Symét. Largeur en mm	<input type="radio"/> Cordon <input type="radio"/> Treuil <input type="radio"/> Chainette <input type="radio"/> Cordon sans fin <input type="radio"/> Double-vitrage DV <input type="radio"/> 24 V BT25 <input type="radio"/> 24 V BT35 <input type="radio"/> 220 V BT50	<input type="radio"/> Droite <input type="radio"/> Gauche <input type="radio"/> Filaire <input type="radio"/> Radio	<input type="radio"/> Blanc <input type="radio"/> Noir <input type="radio"/> Anodisé	<input type="checkbox"/> Véninuit <input type="checkbox"/> Maniv. décrochable <input type="checkbox"/> Tourillons sur LF <input type="checkbox"/> Sans transformateur <b>Guidage latéral</b> <input type="checkbox"/> Latéral inférieur <input type="checkbox"/> Équerres <input type="checkbox"/> Pontets PVC <input type="checkbox"/> Pontets acier	<input type="radio"/> N° 1 <input type="radio"/> N° 2 <input type="radio"/> N° 5 <input type="radio"/> N° 8 <input type="radio"/> Clips FP	<input type="radio"/> Blanc <input type="radio"/> Brun <input type="radio"/> Sable <input type="radio"/> Naturel	<input type="radio"/> N° 2 <input type="radio"/> N° 5 <input type="radio"/> DV	
	<input type="radio"/> 25 <input type="radio"/> 16	Forme trapèze <input type="radio"/> A <input type="radio"/> B		Trapèze : Petite hauteur				<input type="radio"/> Droite <input type="radio"/> Gauche <input type="radio"/> Symét. Largeur en mm	<input type="radio"/> Cordon <input type="radio"/> Treuil <input type="radio"/> Chainette <input type="radio"/> Cordon sans fin <input type="radio"/> Double-vitrage DV <input type="radio"/> 24 V BT25 <input type="radio"/> 24 V BT35 <input type="radio"/> 220 V BT50	<input type="radio"/> Droite <input type="radio"/> Gauche <input type="radio"/> Filaire <input type="radio"/> Radio	<input type="radio"/> Blanc <input type="radio"/> Noir <input type="radio"/> Anodisé	<input type="checkbox"/> Véninuit <input type="checkbox"/> Maniv. décrochable <input type="checkbox"/> Tourillons sur LF <input type="checkbox"/> Sans transformateur <b>Guidage latéral</b> <input type="checkbox"/> Latéral inférieur <input type="checkbox"/> Équerres <input type="checkbox"/> Pontets PVC <input type="checkbox"/> Pontets acier	<input type="radio"/> N° 1 <input type="radio"/> N° 2 <input type="radio"/> N° 5 <input type="radio"/> N° 8 <input type="radio"/> Clips FP	<input type="radio"/> Blanc <input type="radio"/> Brun <input type="radio"/> Sable <input type="radio"/> Naturel	<input type="radio"/> N° 2 <input type="radio"/> N° 5 <input type="radio"/> DV	
	<input type="radio"/> 25 <input type="radio"/> 16	Forme trapèze <input type="radio"/> A <input type="radio"/> B		Trapèze : Petite hauteur				<input type="radio"/> Droite <input type="radio"/> Gauche <input type="radio"/> Symét. Largeur en mm	<input type="radio"/> Cordon <input type="radio"/> Treuil <input type="radio"/> Chainette <input type="radio"/> Cordon sans fin <input type="radio"/> Double-vitrage DV <input type="radio"/> 24 V BT25 <input type="radio"/> 24 V BT35 <input type="radio"/> 220 V BT50	<input type="radio"/> Droite <input type="radio"/> Gauche <input type="radio"/> Filaire <input type="radio"/> Radio	<input type="radio"/> Blanc <input type="radio"/> Noir <input type="radio"/> Anodisé	<input type="checkbox"/> Véninuit <input type="checkbox"/> Maniv. décrochable <input type="checkbox"/> Tourillons sur LF <input type="checkbox"/> Sans transformateur <b>Guidage latéral</b> <input type="checkbox"/> Latéral inférieur <input type="checkbox"/> Équerres <input type="checkbox"/> Pontets PVC <input type="checkbox"/> Pontets acier	<input type="radio"/> N° 1 <input type="radio"/> N° 2 <input type="radio"/> N° 5 <input type="radio"/> N° 8 <input type="radio"/> Clips FP	<input type="radio"/> Blanc <input type="radio"/> Brun <input type="radio"/> Sable <input type="radio"/> Naturel	<input type="radio"/> N° 2 <input type="radio"/> N° 5 <input type="radio"/> DV	
	<input type="radio"/> 25 <input type="radio"/> 16	Forme trapèze <input type="radio"/> A <input type="radio"/> B		Trapèze : Petite hauteur				<input type="radio"/> Droite <input type="radio"/> Gauche <input type="radio"/> Symét. Largeur en mm	<input type="radio"/> Cordon <input type="radio"/> Treuil <input type="radio"/> Chainette <input type="radio"/> Cordon sans fin <input type="radio"/> Double-vitrage DV <input type="radio"/> 24 V BT25 <input type="radio"/> 24 V BT35 <input type="radio"/> 220 V BT50	<input type="radio"/> Droite <input type="radio"/> Gauche <input type="radio"/> Filaire <input type="radio"/> Radio	<input type="radio"/> Blanc <input type="radio"/> Noir <input type="radio"/> Anodisé	<input type="checkbox"/> Véninuit <input type="checkbox"/> Maniv. décrochable <input type="checkbox"/> Tourillons sur LF <input type="checkbox"/> Sans transformateur <b>Guidage latéral</b> <input type="checkbox"/> Latéral inférieur <input type="checkbox"/> Équerres <input type="checkbox"/> Pontets PVC <input type="checkbox"/> Pontets acier	<input type="radio"/> N° 1 <input type="radio"/> N° 2 <input type="radio"/> N° 5 <input type="radio"/> N° 8 <input type="radio"/> Clips FP	<input type="radio"/> Blanc <input type="radio"/> Brun <input type="radio"/> Sable <input type="radio"/> Naturel	<input type="radio"/> N° 2 <input type="radio"/> N° 5 <input type="radio"/> DV	



Les indications de fabrication sont toujours données en regardant le store de l'intérieur.  
Toute case non renseignée entraînera la fabrication selon les normes standards.

Ce bon de commande est également disponible au format PDF sur l'extranet Mariton

Janvier 2012

Renseignements complémentaires :

Télécommandes  
Nombre total

Téls 1

Téls 4

Téls 4/RTS





### Fiche technique

- Boîtier supérieur en acier laqué, section 40 x 37 mm, au coloris assorti aux lames ou au choix (voir suggestions dans la gamme de coloris p. 82).
- Lames en alliage d'aluminium, largeur 25 ou 35 mm.
- Lame finale en tôle d'acier au coloris assorti aux lames.
- Cordons échelle au coloris assorti aux lames.

À noter : Suivant l'évolution de nos produits, le descriptif peut être modifié.

### Manœuvre

- Manœuvre standard :
    - à cordons : levage par cordon (en polyester tressé), orientation par tige translucide ou à cordons sur demande pour lames 35 mm, groupés à gauche ou à droite ou dégroupés (entre 240 et 500 mm de largeur en lame 25 et en lame 35, levage et orientation obligatoirement dégroupés).
  - Manœuvres optionnelles :
    - à treuil et manivelle (monocommande),
    - motorisation 24 V,
    - motorisation 220 V disponible pour surfaces supérieures (voir montage avec boîtier 50).
- Groupage optimisé ou commande à distance : nous consulter.

### Pose

- De face, en plafond ou en boîtier par vissage des étriers.
- En tableau par vissage des appliques.
- Déportée sur équerres réglables.

### Prise de mesures

Voir Vénitien 25 p. 68.

### Équerres de déport

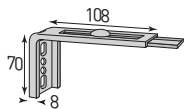

#### Équerre réglable n°1 8 € / pièce

Coloris naturel, blanc, brun ou sable  
Saillie de 60 à 120 mm (lames 25)  
50 à 110 mm (lames 35)

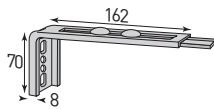

#### Équerre réglable n°2 9 € / pièce

Coloris naturel, blanc, brun ou sable  
Saillie de 120 à 210 mm (lames 25)  
100 à 200 mm (lames 35)

### Tolérances de fabrication

$L \leq 2000 : \pm 2 \text{ mm}$        $L > 2000 : \pm 4 \text{ mm}$   
 $H \leq 2000 : \pm 5 \text{ mm}$        $H > 2000 : \pm 8 \text{ mm}$

Limites dimensionnelles Voir grilles tarifaires

### Vénitien 35

#### Manœuvre à cordons

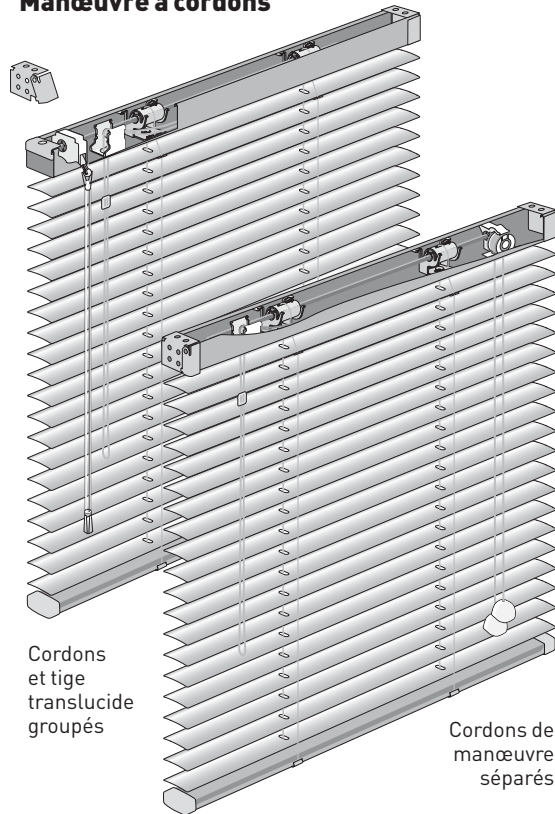

### Étriers de pose



#### Étrier n°5

Pose de face ou en plafond  
En acier zingué

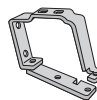

#### Étrier n°4

Pose de face ou en plafond  
Évite la saillie de 25 mm  
En acier zingué

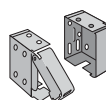

#### Appliques n°1

Pose en tableau ou en plafond  
Disponible dans des coloris assortis au boîtier 35



#### Console intermédiaire

Pose de face ou en plafond  
Fournie avec appliques n°1 pour stores de largeur supérieure à 1500 mm  
En acier zingué

# Stores vénitiens alu

## Vénitien 35



**Boîtier 35 - Lames 35**  
**Levage par cordons**  
**Orientation par tige**  
**Bon de commande p. 77**

H repli L25 L35	LARG ► HAUT ▼	600	700	800	900	1000	1100	1200	1300	1400	1500	1600	1700	1800	1900	2000	2100	2200
90 90	1000	134	138	144	149	157	167	172	178	187	197	204	210	215	228	234	242	247
	1100	135	143	146	152	163	171	176	186	195	202	209	215	228	234	242	250	255
	1200	139	145	150	156	166	175	182	191	200	208	214	226	233	242	251	256	266
	1300	143	148	153	161	169	179	187	197	205	212	221	232	241	249	256	267	275
	1400	145	150	157	166	172	184	192	200	209	217	231	238	247	255	267	275	282
105 100	1500	148	154	160	167	176	190	198	207	214	226	235	245	253	264	275	282	289
	1600	152	158	166	171	178	195	201	210	221	232	242	251	261	272	282	289	298
	1700	158	168	173	179	190	226	241	251	261	275	286	290	305	312	328	337	347
	1800	160	170	175	185	193	233	244	256	269	283	295	298	310	322	335	346	355
	1900	166	172	178	190	197	236	250	261	275	287	300	306	319	332	345	355	367
120 110	2000	168	174	180	192	200	242	255	269	283	295	309	311	327	342	353	366	376
	2100	170	176	188	197	207	246	261	274	287	302	317	320	334	349	363	373	385
	2200	173	179	191	200	210	252	267	281	295	308	323	328	343	355	369	384	394
	2300	174	185	195	204	212	256	272	286	300	317	330	335	349	366	377	391	404
	2400	177	186	197	207	213	260	274	287	305	319	332	349	366	379	393	408	424
135 130	2500	181	190	200	209	221	266	282	296	311	327	341	358	372	389	405	417	432
	2600	184	195	204	212	223	269	285	303	318	331	350	366	381	399	412	428	441
	2700	186	197	208	215	230	275	290	308	325	341	357	372	389	406	423	435	449
	2800	191	201	210	222	233	281	296	314	330	348	364	381	399	412	431	445	460
	2900	193	203	212	226	238	285	303	319	338	354	370	389	406	423	437	455	471
150 140	3000	197	207	217	231	241	289	310	325	343	361	379	394	412	432	447	467	479

Équerres

2

3

Repli : voir à gauche de la grille

Manœuvre	C	T	24	24RI	220V
Lames	25	35	25/35	25	35
L mini:	240*	240*	380	590	590
L maxi:	3800	3800	3800	3800	3800

Manœuvre	C	T	24	24RI	220V
Lames	25	35	25/35	25	35
H maxi:	3000	3000	3000	3000	3000
S maxi:	9 m <sup>2</sup>	7 m <sup>2</sup>	9 m <sup>2</sup>	5 m <sup>2</sup>	4,5 m <sup>2</sup>

\* Supplément montage manuel jusqu'à largeur 300

LARG ► HAUT ▼	2300	2400	2500	2600	2700	2800	2900	3000	3100	3200	3300	3400	3500	3600	3700	3800
1000	253	261	268	274	282	285	293	300	308	318	322	328	338	343	348	354
1100	264	272	279	285	290	296	304	311	319	329	334	341	348	354	363	370
1200	274	281	286	294	303	309	315	321	329	339	345	351	361	369	377	383
1300	282	287	298	305	312	317	324	332	343	350	357	365	372	381	388	397
1400	289	298	307	314	324	327	338	344	350	361	370	379	385	394	403	410
1500	301	308	317	325	332	340	347	354	367	375	381	390	399	408	416	425
1600	307	317	325	332	343	349	358	367	376	385	394	403	410	422	433	439
1700	355	368	376	388	398	407	414	424	435	448	457	470	479	491	501	510
1800	368	377	389	399	411	415	428	437	450	459	472	482	493	505	515	529
1900	376	389	397	409	423	430	439	450	461	473	484	495	507	518	533	542
2000	387	398	409	423	433	440	451	461	474	489	500	512	523	537	546	558
2100	398	407	422	433	445	452	462	474	489	501	512	526	538	549	565	575
2200	405	419	432	446	455	462	475	489	501	514	528	540	550	566	577	591
2300	417	428	440	455	469	475	490	501	514	529	540	552	569	578	592	608
2400	435	448	462	474	489	490	496	507	524	537	548	563	575	589	605	
2500	445	458	472	485	500	501	506	522	536	547	564	577	590	606		
2600	456	471	483	497	514	515	519	535	548	563	577	590				
2700	468	479	494	512	522	523	533	543	562	575	590					
2800	476	490	506	519	535	536	546	561	572	589						
2900	484	500	516	531	548	549	555	570	587							
3000	496	512	526	543	559	560	568	582								

Équerres

3

4

Zone non réalisable en manœuvre à cordons - Voir treuil ou électrique

**Treuil et manivelle**

Orientation et levage combinés.  
Sortie directe à 45° à gauche  
ou à droite.

**139 € / store**

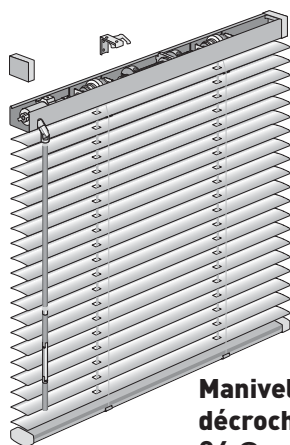

**Manivelle  
décrochable**  
24 € / pièce

**Motorisation 24 V** (voir p. 126)

Commande filaire par inverseur  
ou avec récepteur radio  
Moteur à droite ou au centre.  
Câble de 1800 mm fourni.  
Sans ou avec transformateur  
(dans l'interrupteur).

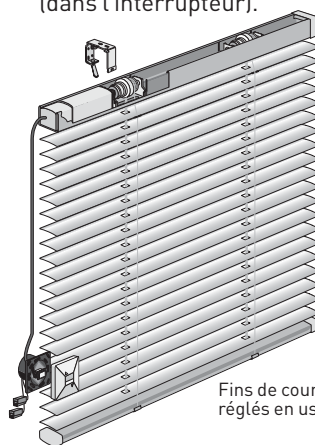

Fins de course haut et bas  
réglés en usine

**Guidage latéral**

Largeur mini : 320 mm

Perlon ou acier + équerres ou pontets

**26 € / store**

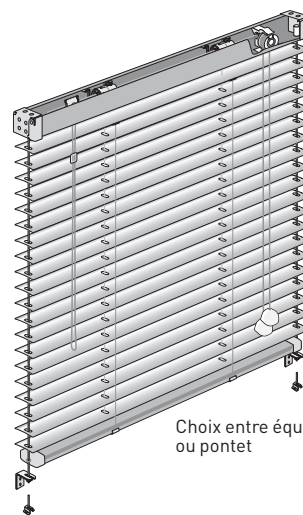

Choix entre équerre  
ou pontet

**Options de lames**

- ❖ Lames 35 Tarif 3
- ❖ Lames 25 Tarif 1
- ❖ Lames 25 Tarif 2
- ❖ Lames 25 Tarif 3
- ❖ Lames 25 Tarif 4

GRILLE + **25 %** / store

GRILLE + **10 %** / store

GRILLE + **20 %** / store

GRILLE + **30 %** / store

GRILLE + **40 %** / store

**Fabrication spéciale**

- Orientation à cordons au lieu de tige
- \* Montage manuel pour cordons et tige

Sans supplément

**43 € / store**

Largeur jusqu'à 300

**Options de manœuvre**

- Treuil et manivelle
- Manivelle décrochable

**139 € / store**

**24 € / pièce**

**Motorisations**

Motorisations 24 V, 220 V et automatismes, voir p. 126

Sauf lames perforées  
Motor. 24 V : boîtier 35  
Motor. 220 V : boîtier 50

**Options de guidage**

- Tourillons sur la lame finale
- Guidage latéral par câbles perlon ou acier
- Pontets en acier zingué

**5 € / paire**

**26 € / store**

Sans supplément

L mini à cordons : 320 mm

**Options de pose**

- Équerre réglable n° 1
- Équerre réglable n° 2

na-bl-br-sa

**8 € / pièce**

Voir options pour saillies

na-bl-br-sa

**9 € / pièce**

Voir options pour saillies

**Options spéciales**

- Panachage de coloris
- Débord de boîtier
- Double tablier

**42 € / store + 27 € / coloris supplémentaire**

**24 € / store**

Nous consulter

**Attention** : la dimension du  
débord sera ajoutée à la largeur  
de commande (voir p. 71)

Raison sociale et adresse

Votre référence  
Votre n° de compte  
Date de commande  
Livraison souhaitée  
(si à plus de 10 jours)

Commande

Jour

Mois

Année

Adresse de livraison (si différente)

**VÉNITIENALU • Boîtier 35**

Les indications de fabrication sont toujours données en regardant le store de l'intérieur.  
Toute case non renseignée entraînera la fabrication selon les normes standards.

Repère	Nb de stores	Lames ○ 35 ○ 25	Largeur hors-tout en mm	Hauteur en mm	Allège en mm (indispensable)	Couleur		Débord de boîtier	Manœuvre	Côté ou commande	Orientation (manœuvre cordon)	Options	Équerres de départ		Étriers
						Lames	Boîtier						Type	Coloris	
								<input type="radio"/> Droite <input type="radio"/> Gauche <input type="radio"/> Symét. Largeur en mm <input type="text"/>	<input type="radio"/> Cordon <input type="radio"/> Treuil <input type="radio"/> 24 V BT35 <input type="radio"/> 220 V BT50	<input type="radio"/> Droite <input type="radio"/> Gauche <input type="radio"/> Filaire <input type="radio"/> Radio	<input type="radio"/> Tige à D <input type="radio"/> Tige à G <input type="radio"/> Cordon à D <input type="radio"/> Cordon à G	<input type="checkbox"/> Maniv. décrochable <input type="checkbox"/> Tourillons sur LF <input type="checkbox"/> Sans transformateur <b>Guidage latéral</b> <input type="radio"/> Perlon <input type="radio"/> Équerres <input type="radio"/> Acier <input type="radio"/> Pontets PVC <input type="radio"/> Pontets acier	<input type="radio"/> N° 1 <input type="radio"/> N° 2 <input type="radio"/> N° 4 <input type="radio"/> N° 5	<input type="radio"/> N° 1 <input type="radio"/> N° 4 <input type="radio"/> N° 5	
							<input type="checkbox"/> Panachage de coloris	<input type="radio"/> Droite <input type="radio"/> Gauche <input type="radio"/> Symét. Largeur en mm <input type="text"/>	<input type="radio"/> Cordon <input type="radio"/> Treuil <input type="radio"/> 24 V BT35 <input type="radio"/> 220 V BT50	<input type="radio"/> Droite <input type="radio"/> Gauche <input type="radio"/> Filaire <input type="radio"/> Radio	<input type="radio"/> Tige à D <input type="radio"/> Tige à G <input type="radio"/> Cordon à D <input type="radio"/> Cordon à G	<input type="checkbox"/> Maniv. décrochable <input type="checkbox"/> Tourillons sur LF <input type="checkbox"/> Sans transformateur <b>Guidage latéral</b> <input type="radio"/> Perlon <input type="radio"/> Équerres <input type="radio"/> Acier <input type="radio"/> Pontets PVC <input type="radio"/> Pontets acier	<input type="radio"/> N° 1 <input type="radio"/> N° 2 <input type="radio"/> N° 4 <input type="radio"/> N° 5	<input type="radio"/> N° 1 <input type="radio"/> N° 4 <input type="radio"/> N° 5	
							<input type="checkbox"/> Panachage de coloris	<input type="radio"/> Droite <input type="radio"/> Gauche <input type="radio"/> Symét. Largeur en mm <input type="text"/>	<input type="radio"/> Cordon <input type="radio"/> Treuil <input type="radio"/> 24 V BT35 <input type="radio"/> 220 V BT50	<input type="radio"/> Droite <input type="radio"/> Gauche <input type="radio"/> Filaire <input type="radio"/> Radio	<input type="radio"/> Tige à D <input type="radio"/> Tige à G <input type="radio"/> Cordon à D <input type="radio"/> Cordon à G	<input type="checkbox"/> Maniv. décrochable <input type="checkbox"/> Tourillons sur LF <input type="checkbox"/> Sans transformateur <b>Guidage latéral</b> <input type="radio"/> Perlon <input type="radio"/> Équerres <input type="radio"/> Acier <input type="radio"/> Pontets PVC <input type="radio"/> Pontets acier	<input type="radio"/> N° 1 <input type="radio"/> N° 2 <input type="radio"/> N° 4 <input type="radio"/> N° 5	<input type="radio"/> N° 1 <input type="radio"/> N° 4 <input type="radio"/> N° 5	
							<input type="checkbox"/> Panachage de coloris	<input type="radio"/> Droite <input type="radio"/> Gauche <input type="radio"/> Symét. Largeur en mm <input type="text"/>	<input type="radio"/> Cordon <input type="radio"/> Treuil <input type="radio"/> 24 V BT35 <input type="radio"/> 220 V BT50	<input type="radio"/> Droite <input type="radio"/> Gauche <input type="radio"/> Filaire <input type="radio"/> Radio	<input type="radio"/> Tige à D <input type="radio"/> Tige à G <input type="radio"/> Cordon à D <input type="radio"/> Cordon à G	<input type="checkbox"/> Maniv. décrochable <input type="checkbox"/> Tourillons sur LF <input type="checkbox"/> Sans transformateur <b>Guidage latéral</b> <input type="radio"/> Perlon <input type="radio"/> Équerres <input type="radio"/> Acier <input type="radio"/> Pontets PVC <input type="radio"/> Pontets acier	<input type="radio"/> N° 1 <input type="radio"/> N° 2 <input type="radio"/> N° 4 <input type="radio"/> N° 5	<input type="radio"/> N° 1 <input type="radio"/> N° 4 <input type="radio"/> N° 5	

Renseignements complémentaires :

Télécommandes

Téls 1

Téls 4

Téls 4/RTS

Nombre total

+

T





### Fiche technique

- Boîtier supérieur en acier laqué, section 57 x 52 mm, au coloris assorti aux lames de 50 ou de 35.
- Lames en alliage d'aluminium, largeur 50 mm, galbées et protégées par un traitement chimique et un laquage au four qui leur assure une très bonne tenue.
- Lame finale en tôle d'acier laqué au four, assortie au coloris des lames.
- Cordons échelle au coloris assorti aux lames.
- Galons (en option avec lames 50) en fibre tressée largeur 38 mm au coloris assorti ou au choix (préciser sur votre bon de commande).

À noter : Suivant l'évolution de nos produits, le descriptif peut être modifié.

### Manœuvre

- Manœuvre standard :
  - à cordons : levage par cordon (en polyester tressé), orientation par double cordon groupés à gauche ou à droite ou dégroupés (entre 280 et 500 mm de largeur, levage et orientation obligatoirement dégroupés).
- Manœuvres optionnelles :
  - à treuil et manivelle (monocommande),
  - motorisation 220 V.

Groupage optimisé : nous consulter.

### Pose

- De face, en plafond ou en caisson par vissage des étriers.
- En tableau par vissage des appliques.
- Déportée sur équerres réglables.

### Prise de mesures

Voir Vénitien 25 p. 68.

#### Renvoi de cordons 31 € / store

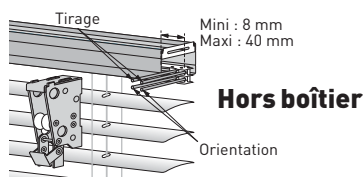
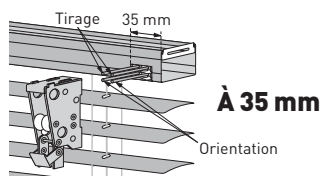
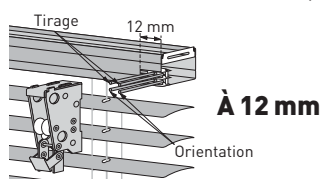

#### Tolérances de fabrication

$L \leq 2000 : \pm 2 \text{ mm}$        $L > 2000 : \pm 4 \text{ mm}$   
 $H \leq 2000 : \pm 5 \text{ mm}$        $H > 2000 : \pm 8 \text{ mm}$

**Limites dimensionnelles** Voir grilles tarifaires

### Options de pose



#### Étrier n° 5

Pose de face ou en plafond  
En acier zingué

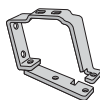

#### Étrier n° 4

Pose de face ou en plafond  
Évite la saillie de 25 mm  
En acier zingué  
Unique fixation pour treuil  
ou motorisation



#### Étrier n° 3

Pose en caisson ou en plafond  
En acier zingué

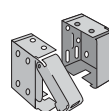

#### Appliques n° 1

Pose en tableau ou en plafond  
Disponible dans tous les coloris  
du boîtier 50



#### Console intermédiaire

Pose de face ou en plafond  
Fournie avec appliques n° 1  
pour stores de largeur  
supérieure à 1500 mm  
En acier zingué

### Sortie de treuil sous le boîtier

31 € / store

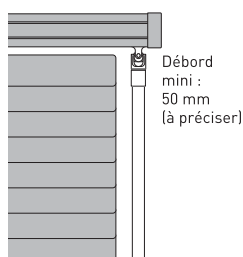

**Attention** si option choisie, la dimension du débord sera ajoutée à la largeur de commande.  
Exemple : L hors-tout : 1000 mm  
Débord du boîtier : 50 mm  
Le boîtier sera fabriqué à 1050 mm, les lames feront 997 mm (jeu de 3 mm déduit).

### Vénitien 50 Manœuvre à cordons groupée à gauche

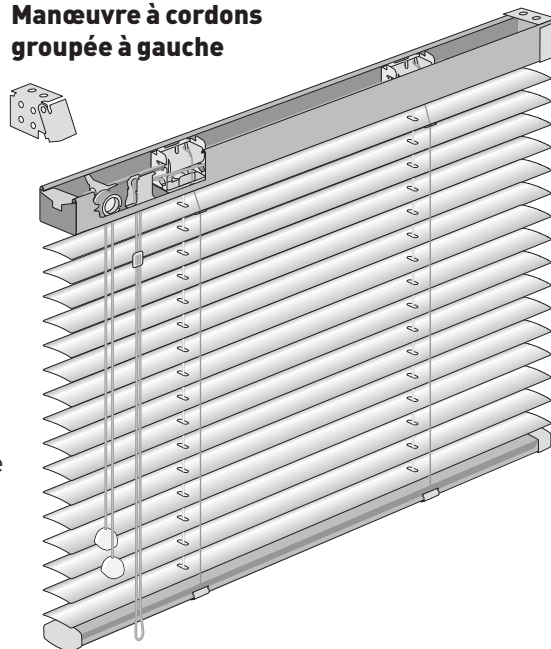

# Stores vénitiens alu Vénitien 50



**Boîtier 50 - Lames 50**  
Levage et orientation par cordons  
**Bon de commande p. 81**

		Zone réalisable en lames 35																				
		600	700	800	900	1000	1100	1200	1300	1400	1500	1600	1700	1800	1900	2000	2100	2200	2300	2400	2500	
115	100	<b>1000</b>	129	142	149	155	161	165	174	193	194	198	213	216	226	231	236	241	256	263	269	275
	120	<b>1100</b>	139	147	151	159	164	174	178	197	198	207	217	225	232	238	246	251	267	273	279	284
125		<b>1200</b>	152	158	163	170	178	183	193	201	207	238	239	253	256	259	260	265	274	281	286	291
		<b>1300</b>	155	159	164	171	179	184	194	207	212	239	240	254	257	260	261	266	282	289	296	303
		<b>1400</b>	156	160	165	172	180	186	195	216	220	240	241	255	259	261	267	273	290	297	304	313
	110	<b>1500</b>	157	161	166	174	182	188	196	218	224	241	253	256	260	269	275	283	300	308	315	320
	132	<b>1600</b>	158	162	167	176	186	193	200	224	228	244	256	257	269	274	283	290	309	316	322	332
140		<b>1700</b>	159	163	171	180	188	196	205	228	231	245	265	266	273	282	289	298	315	321	331	339
		<b>1800</b>	160	165	175	184	194	201	213	234	238	250	269	271	282	290	299	309	324	336	343	349
		<b>1900</b>	161	166	176	186	195	204	214	237	240	251	273	274	287	297	304	314	335	345	351	362
	130	<b>2000</b>	162	167	177	187	198	209	217	241	249	255	291	293	300	303	313	321	345	352	363	373
	156	<b>2100</b>	171	182	191	197	214	225	236	249	252	261	293	294	301	312	321	333	352	363	374	382
155		<b>2200</b>	176	183	193	200	218	230	241	253	256	268	294	296	311	319	330	339	362	373	380	391
		<b>2300</b>	178	187	195	209	222	234	247	257	265	274	296	300	316	329	337	349	372	380	391	402
		<b>2400</b>	181	192	199	211	226	238	250	261	268	279	297	307	321	334	343	354	378	385	399	408
	150	<b>2500</b>	182	193	200	212	228	239	251	270	277	287	304	315	333	342	352	364	389	400	412	420
	180	<b>2600</b>	183	194	202	213	229	240	252	275	282	291	311	320	338	351	368	379	398	408	419	432
165		<b>2700</b>	184	195	205	214	230	241	253	281	286	297	316	328	344	357	374	385	405	416	426	441
		<b>2800</b>	185	196	206	215	231	244	254	282	291	304	321	333	345	358	375	387	406	417	427	442
		<b>2900</b>	186	197	207	216	232	245	255	283	297	310	329	341	349	362	376	389	411	421	435	450
	160	<b>3000</b>	187	198	210	220	234	246	257	285	303	316	334	347	355	370	382	398	417	433	447	460
	192	<b>3100</b>	188	199	212	224	237	250	261	289	310	320	342	354	364	377	389	406	427	445	458	471
175		<b>3200</b>	190	200	214	226	239	251	267	294	314	328	347	359	371	382	397	411	440	453	465	478
		<b>3300</b>	191	208	218	231	247	259	273	301	320	336	354	370	378	391	406	419	450	464	477	491
		<b>3400</b>	193	210	221	235	249	261	276	304	324	339	359	374	383	398	412	424	457	470	483	497
	210	<b>3500</b>	195	212	225	238	251	268	282	311	331	345	369	380	390	406	419	435	467	480	494	508
	210	Équerres	2										3									

Manœuvre	Cordons		Treuil		220 V	
	35	50	35	50	35	50
L mini:	240*	310*	380	550	570	570
L maxi:	3800	4500	3800	4500	3800	4500
H maxi:	3000	3500	3000	3500	3000	3500
S maxi:	9 m <sup>2</sup>	10 m <sup>2</sup>	9 m <sup>2</sup>	10 m <sup>2</sup>	9 m <sup>2</sup>	15 m <sup>2</sup>

Repli : voir à gauche de la grille

\* Suppl. montage manuel pour largeur 240 à 300 (lames 35)  
310 à 550 (lames 50)

## Options de lames

- ❖ Lames 50 mm Tarif 3 + 60 % / store
- ❖ Lames 35 mm Tarif 1 + 10 % / store
- ❖ Lames 35 mm Tarif 3 + 30 % / store

## Options de manœuvre

- Treuil et manivelle **139 € / store**
- Manivelle décrochable **24 € / pièce**
- Renvoi de cordons Hors boîtier, à 12 ou à 35 mm **31 € / store**
- Sortie de treuil sous le boîtier **31 € / store** *Prévoir 50 mm de débord*
- Sortie de treuil de face/à 45° avec renvoi **42 € / store**

## Motorisations

Motorisations 220 V et automatismes : voir p. 126

## Options de guidage

- Tourillons sur la lame finale **5 € / paire**
- Guidage latéral par câbles perlon **32 € / store** *L mini à cordons : 550 mm*

## Options de pose

- Équerre réglable n° 1 na-bl-br-sa **8 € / pièce**
- Équerre réglable n° 2 na-bl-br-sa **9 € / pièce**



**Boîtier 50 - Lames 50**  
 Levage et orientation par cordons  
 Bon de commande p. 81

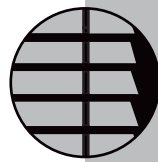

*Stores vénitiens alu*  
**Vénitien 50**

		Zone réalisable en lames 35																				
		2600	2700	2800	2900	3000	3100	3200	3300	3400	3500	3600	3700	3800	3900	4000	4100	4200	4300	4400	4500	
115	100	<b>1000</b>	290	296	302	307	309	338	342	348	357	364	371	380	390	391	407	412	416	422	431	435
	120	<b>1100</b>	301	307	312	317	320	349	354	362	372	377	382	393	403	405	421	426	435	439	446	450
125		<b>1200</b>	308	314	319	329	331	357	365	371	431	439	455	464	477	478	481	483	484	487	491	501
		<b>1300</b>	317	323	333	339	341	373	378	383	432	440	457	465	478	479	483	484	485	489	494	502
		<b>1400</b>	329	337	342	348	350	381	387	397	433	443	458	468	479	481	484	485	486	490	495	503
		<b>1500</b>	339	345	351	359	364	396	402	408	434	444	459	469	481	483	485	486	495	501	509	516
		<b>1600</b>	348	355	366	373	376	406	414	420	435	445	460	470	483	484	496	503	510	518	526	534
140		<b>1700</b>	355	366	373	380	383	415	423	433	444	450	461	471	484	485	508	516	524	530	539	548
		<b>1800</b>	370	377	383	394	400	432	439	445	459	468	475	483	491	505	525	534	542	549	559	566
		<b>1900</b>	383	393	401	412	413	444	450	460	464	472	480	494	515	521	544	550	559	569	580	585
		<b>2000</b>	394	404	414	420	421	456	464	474	477	486	500	508	527	535	558	568	576	586	594	605
		<b>2100</b>	405	415	423	433	435	467	476	486	495	505	515	523	545	552	573	584	593	603	612	622
155		<b>2200</b>	415	423	434	444	445	477	491	502	507	517	525	534	557	565	588	598	609	617	627	638
		<b>2300</b>	424	436	445	455	457	495	505	516	520	529	540	550	571	583	604	614	624	634	646	655
		<b>2400</b>	433	444	453	465	471	505	516	525	529	539	551	561	583	593	616	627	638	648	659	670
		<b>2500</b>	445	455	468	483	484	517	529	540	548	557	566	576	600	611	634	646	656	668	678	690
		<b>2600</b>	455	472	483	494	496	530	542	553	559	570	583	592	614	627	649	663	674	686	695	708
165		<b>2700</b>	470	480	491	505	506	540	552	563	569	583	592	603	627	639	663	675	687	696	709	720
		<b>2800</b>	471	483	494	506	511	549	560	571	594	608	618	629	637	649	674	685	696	710	719	733
		<b>2900</b>	479	491	503	516	523	559	571	584	608	620	630	644	649	661	686	699	713	722	735	748
		<b>3000</b>	490	502	516	527	534	571	584	595	620	633	646	659	664	679	702	716	728	741	753	765
		<b>3100</b>	501	515	526	539	549	584	595	610	634	648	661	674	681	693	719	733	746	757	772	783
175		<b>3200</b>	509	523	535	549	557	593	609	621	646	659	673	686	692	706	731	746	757	772	782	797
		<b>3300</b>	522	535	549	562	570	610	622	633	662	675	688	701	710	721	750	762	777	790	804	816
		<b>3400</b>	529	544	558	570	581	617	629	645	673	686	700	714	720	734	761	777	789	803	816	
		<b>3500</b>	540	553	568	583	590	628	644	657	685	700	714	728	735	750	778	792	806			
	210	Équerres																				

Zone non réalisable en manœuvre à cordons - Voir treuil ou électrique

**Fabrication spéciale**

Galons polyester (remplacement échelles)

**67 € / store**

Manœuvre à cordons lames 50 mm uniquement

\* Montage manuel

**43 € / store**

Lames 35 : si L entre 240 et 300

Lames 50 : si L entre 310 et 550

**Options spéciales**

Panachage de coloris

**42 € / store + 27 € / coloris supplémentaire**

Débord de boîtier

**24 € / store**

Attention : la dimension du débord sera ajoutée à la largeur de commande (voir p. 71)

Double tablier

Nous consulter

**Motorisations**

Motorisations 220 V et automatismes, voir p. 126

Nom  
N°, rue  
CP, ville  
Téléphone  
Contact

Fax 0 825 001 667

Pensez à commander sur  
<http://pro.mariton.fr>



**VÉNITIENALU • Boîtier 50**



Les indications de fabrication sont toujours données en regardant le store de l'intérieur.  
Toute case non renseignée entraînera la fabrication selon les normes standards.



<b>Raison sociale et adresse</b>		<b>Commande</b>		<b>Adresse de livraison (si différente)</b>	
Votre référence					
Votre n° de compte		Jour		Mois	
Date de commande		Année			
Livraison souhaitée (si à plus de 10 jours)					

Repère	Nb de stores	Lames	Largeur hors-tout en mm	Hauteur en mm	Allège en mm (indispensable)	Couleur		Débord de boîtier	Manœuvre	Côté ou commande	Orientation et renvoi (man. cordon)	Sortie du treuil	Équerres de déport		Étriers
						Lames	Boîtier						Type	Coloris	
	<input type="radio"/> 50 <input type="radio"/> 35					<input type="radio"/> Droite <input type="radio"/> Gauche <input type="radio"/> Symét. Largeur en mm: <input type="text"/>	<input type="radio"/> Cordon <input type="radio"/> Treuil <input type="radio"/> 220 V	<input type="radio"/> Droite <input type="radio"/> Gauche <input type="radio"/> Sans <input type="radio"/> 12 mm <input type="radio"/> 35 mm <input type="radio"/> Hors BT	<input type="radio"/> Standard <input type="radio"/> Sous BT <input type="radio"/> Face/Renvoi <input type="radio"/> 45°/Renvoi Débord en mm: <input type="text"/>	<input type="checkbox"/> Maniv. décroch. <input type="checkbox"/> Tourillons sur LF <b>Guidage perlon</b> <input type="radio"/> Équerres <input type="radio"/> Pontets PVC <input type="radio"/> Pontets acier	<input type="radio"/> N° 1 <input type="radio"/> N° 2	<input type="radio"/> Blanc <input type="radio"/> Brun <input type="radio"/> Sable <input type="radio"/> Naturel	<input type="radio"/> N° 1 <input type="radio"/> N° 2 <input type="radio"/> N° 3 <input type="radio"/> N° 4 <input type="radio"/> N° 5		
	<input type="radio"/> 50 <input type="radio"/> 35					<input type="radio"/> Droite <input type="radio"/> Gauche <input type="radio"/> Symét. Largeur en mm: <input type="text"/>	<input type="radio"/> Cordon <input type="radio"/> Treuil <input type="radio"/> 220 V	<input type="radio"/> Droite <input type="radio"/> Gauche <input type="radio"/> Sans <input type="radio"/> 12 mm <input type="radio"/> 35 mm <input type="radio"/> Hors BT	<input type="radio"/> Standard <input type="radio"/> Sous BT <input type="radio"/> Face/Renvoi <input type="radio"/> 45°/Renvoi Débord en mm: <input type="text"/>	<input type="checkbox"/> Maniv. décroch. <input type="checkbox"/> Tourillons sur LF <b>Guidage perlon</b> <input type="radio"/> Équerres <input type="radio"/> Pontets PVC <input type="radio"/> Pontets acier	<input type="radio"/> N° 1 <input type="radio"/> N° 2	<input type="radio"/> Blanc <input type="radio"/> Brun <input type="radio"/> Sable <input type="radio"/> Naturel	<input type="radio"/> N° 1 <input type="radio"/> N° 2 <input type="radio"/> N° 3 <input type="radio"/> N° 4 <input type="radio"/> N° 5		
	<input type="radio"/> 50 <input type="radio"/> 35					<input type="radio"/> Droite <input type="radio"/> Gauche <input type="radio"/> Symét. Largeur en mm: <input type="text"/>	<input type="radio"/> Cordon <input type="radio"/> Treuil <input type="radio"/> 220 V	<input type="radio"/> Droite <input type="radio"/> Gauche <input type="radio"/> Sans <input type="radio"/> 12 mm <input type="radio"/> 35 mm <input type="radio"/> Hors BT	<input type="radio"/> Standard <input type="radio"/> Sous BT <input type="radio"/> Face/Renvoi <input type="radio"/> 45°/Renvoi Débord en mm: <input type="text"/>	<input type="checkbox"/> Maniv. décroch. <input type="checkbox"/> Tourillons sur LF <b>Guidage perlon</b> <input type="radio"/> Équerres <input type="radio"/> Pontets PVC <input type="radio"/> Pontets acier	<input type="radio"/> N° 1 <input type="radio"/> N° 2	<input type="radio"/> Blanc <input type="radio"/> Brun <input type="radio"/> Sable <input type="radio"/> Naturel	<input type="radio"/> N° 1 <input type="radio"/> N° 2 <input type="radio"/> N° 3 <input type="radio"/> N° 4 <input type="radio"/> N° 5		
	<input type="radio"/> 50 <input type="radio"/> 35					<input type="radio"/> Droite <input type="radio"/> Gauche <input type="radio"/> Symét. Largeur en mm: <input type="text"/>	<input type="radio"/> Cordon <input type="radio"/> Treuil <input type="radio"/> 220 V	<input type="radio"/> Droite <input type="radio"/> Gauche <input type="radio"/> Sans <input type="radio"/> 12 mm <input type="radio"/> 35 mm <input type="radio"/> Hors BT	<input type="radio"/> Standard <input type="radio"/> Sous BT <input type="radio"/> Face/Renvoi <input type="radio"/> 45°/Renvoi Débord en mm: <input type="text"/>	<input type="checkbox"/> Maniv. décroch. <input type="checkbox"/> Tourillons sur LF <b>Guidage perlon</b> <input type="radio"/> Équerres <input type="radio"/> Pontets PVC <input type="radio"/> Pontets acier	<input type="radio"/> N° 1 <input type="radio"/> N° 2	<input type="radio"/> Blanc <input type="radio"/> Brun <input type="radio"/> Sable <input type="radio"/> Naturel	<input type="radio"/> N° 1 <input type="radio"/> N° 2 <input type="radio"/> N° 3 <input type="radio"/> N° 4 <input type="radio"/> N° 5		

Renseignements complémentaires :

<b>Télécommandes</b>	Téls 1	Téls 4	Téls 4/RTS
Nombre total			



Merci de vérifier les assortiments entre le coloris des lames et le coloris du boîtier.

TARIF	Store Confort			Lames				Boîtier <sup>3</sup>	
	Code	Coloris	Finition	16	25	35	50	25	35/50
2	0051	Blanc mat	Perforé		•			0150	0204
2	0107	Aluminium	Perforé		•			7010	7010
1	0150	Blanc mat		•	•	•	•	0150	0204
1	0204	Blanc		•	•	•	•	0204	0204
1	0606	Gris clair		•	•	•	•	0606	0606
1	0952	Gris mat		•	•	•	•	0952	7010
1	1601	Grès fumé		•	•			1601	1650
1	1650	Gris flanelle		•	•		•	1650	1650
1	1858	Ébène		•	•		•	1858	1858
1	2056	Violette		•	•		•	2056	2056
1	2251	Indigo		•	•	•	•	2251	2251
1	2258	Calypso		•	•			2258	2258
1	2300	Bleu impérial		•	•			2300	2251
1	2358	Ciel		•	•			2751	2358
1	2448	Turquoise		•	•			0204	0204
2	2532	Bleu aviateur	Perforé	•	•			8371	2251
1	2550	Azur		•	•			2550	2251
1	2751	Céleste		•	•			2751	2358
1	2853	Cascade		•	•			2853	3750
1	3558	Grass		•	•		•	3750	3750
1	3750	Lueur		•	•	•	•	3750	3750
1	3849	Pelouse		•	•			3750	3750
1	3953	Moss		•	•		•	7010	7010
1	4051	Jaune d'or		•	•			4051	4156
1	4156	Jaune ambre		•	•		•	4156	4156
3	4192	Santiago	Feutré	•	•			4156	4156
1	4256	Gingembre		•	•			4451	4459
1	4451	Mastic		•	•			4451	4459
1	4459	Magnolia		•	•	•	•	4459	4459
3	4495	Talca	Feutré	•	•			4459	4459
3	4496	Lima	Feutré	•	•			4459	4459
1	4655	Vintage		•	•			4459	4459
1	4756	Chamois		•	•	•	•	4756	4756
1	4757	Cinnamon		•	•			5953	5953
1	4806	Sable		•	•	•	•	4806	4806
1	4851	Mustang		•	•		•	4851	4851
1	4860	Bronzage		•	•			4860	4851
1	5050	Amarante		•	•			5050	4851
1	5154	Aubergine		•	•			4851	2056
1	5250	Fuego		•	•		•	5250	5250
1	5352	Adobe		•	•			5050	4806
1	5454	Vieux violet		•	•			5454	2056
1	5654	Rose fuchsia		•	•			5654	2056
1	5752	Orange		•	•			5957	4806
3	5790	Flambée	Feutré	•	•			5957	4806
1	5950	Rose tendre		•	•			5950	5950
1	5953	Chair		•	•		•	5953	5953
1	5957	Zinnia		•	•			5957	4806
1	7010	Aluminium		•	•	•	•	7010	7010
3	7113	Alu brossé		•	•		•	7010	7010
3	7325	Ambre	Brossé	•	•	•	•	4806	4806
3	7327	Sagine	Brossé	•	•			3750	3750
3	7336	Dorine	Brossé	•	•			5950	5950
3	7344	Vanadium	Brossé	•	•	•	•	7010	7010
3	7345	Galet	Brossé	•	•			5953	5953
4	7919	Branche	Texture	•	•			4860	4851
4	7920	Cuir	Texture	•	•			4851	4851
4	7921	Écorce	Texture	•	•			4860	4851
3	8542	Woody clair	Faux bois	•	•		•	4756	4756
3	8543	Woody moyen	Faux bois	•	•		•	4860	4851
3	8544	Woody foncé	Faux bois	•	•		•	4860	4851
2	8581	Ébène	Perforé	•	•			1858	1858
2	9544	Magnolia	Perforé	•	•			4459	4459
4	9770	Glossy blanc	Glossy	•	•			0606	0606
4	9771	Glossy noir	Glossy	•	•			7010	7010

## Store Primo

Code	Coloris	Lames 25		Boîtier 25 <sup>3</sup>	
		25	25	25	25
7113	Argent	•	•	7010	7010
8150	Blanc satiné	•	•	0150	0150
8161	Chameau	•	•	4156	4156
8204	Blanc éclat	•	•	0204	0204
8252	Toril	•	•	8252	8252
8263	Vaisseau	•	•	2251	2251
8350	Vanille	•	•	4451	4451
8371	Gitane	•	•	8371	8371
8459	Beige manade	•	•	4459	4459
8604	Fumeron	•	•	8604	8604
8605	Griset	•	•	0606	0606
8710	Alustar	•	•	7010	7010
8765	Cantine	•	•	8765	8765
8806	Beige fauve	•	•	4806	4806
8858	Noir réglise	•	•	1858	1858
8861	Vergier	•	•	8861	8861
8952	Gris profond	•	•	0952	0952
8962	Peau	•	•	5953	5953

## Store Bois

Code	Coloris	Lames		Boîtier <sup>1</sup>		Galons <sup>2</sup>	
		25	50	35/50	50	25	50
2	1230	Noix	•	•	4851	3906	
1	1250	Brume	•	•	4806	3541	
1	1251	Nature	•	•	4806	3541	
1	1252	Pacane	•	•	4756	3541	
1	1253	Merisier	•	•	4851	3540	
1	1255	Chêne doré*	•	•	4756	3541	
1	1271	Chataigner	•	•	4851	3540	
1	1272	Sapin	•	•	3750	3980	
1	1273	Grey	•	•	7010	3905	
1	1292	Acajou*	•	•	4851	3540	
1	1294	Cèdre rouge	•	•	4851	3525	
1	1295	Palissandre*	•	•	4851	3956	
1	1296	Ébène	•	•	1858	3906	
2	1297	White	•	•	0204	3511	
2	1298	Cerise	•	•	4851	3956	
2	1299	Teck	•	•	4851	3956	

\* Coloris disponibles pour VénéRétro

## Coloris galons

Coloris galons	Planche
3511	Blanc 30A
3512	Beige clair 30A
3513	Beige foncé 30C
3525	Terre cuite 30B
3540	Cacao 30B
3541	Hâle du désert 30B
3557	Froment 30C
3581	Argile 30B
3905	Ramier 30C
3906	Fuligule 30B
3919	Cépage 30C
3920	Perle foncée 30A
3921	Perle claire 30A
3922	Safari foncé 30B
3923	Safari clair 30C
3954	Pilet 30B
3956	Col roux 30B
3980	Normand 30C
3983	Isope 30C
3986	Nala 30C

Teintes susceptibles de variation de couleur par rapport à l'échantillon.

## NOTE (1)

Se référer au sélecteur de lames aluminium 25 Confort pour connaître le coloris correspondant à ce code.

## NOTE (2)

Se référer au sélecteur de galons pour connaître le coloris correspondant à ce code.

## NOTE (3)

L'harmonisation des lames et des boîtiers est susceptible d'être modifiée.